

# greenworks

7400607RU

RU

САДОВАЯ ТЕЛЕЖКА

РУКОВОДСТВО ПО ЭКСПЛУАТАЦИИ

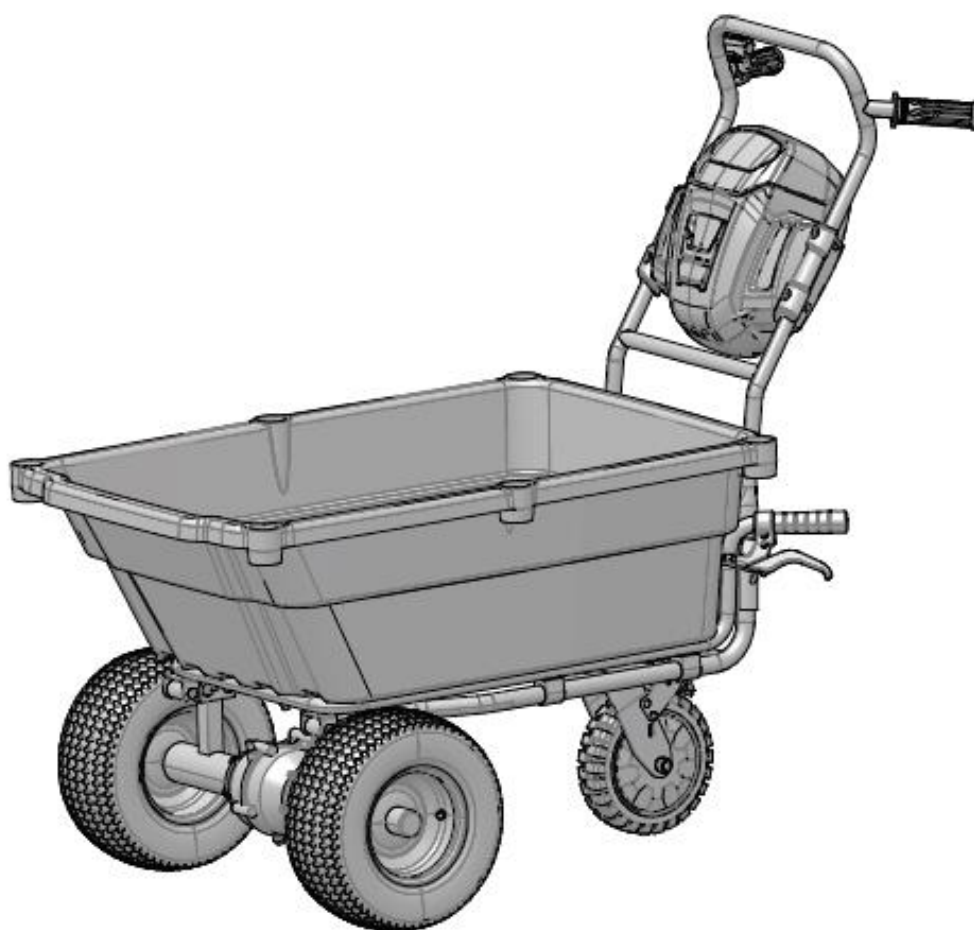

82GC

# EAC

7400607RU (82GC)

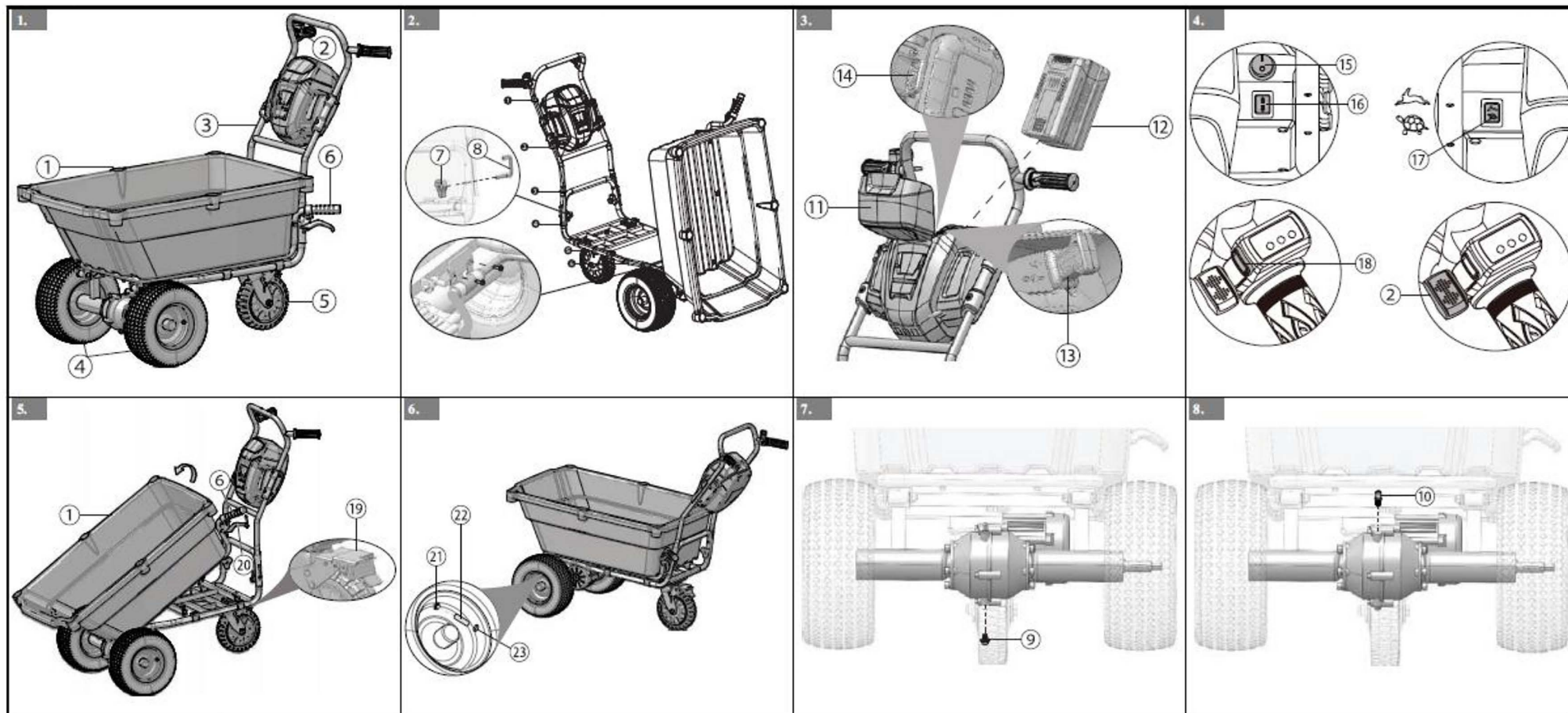

<b>1</b>	<b>Описание устройства</b> .....	<b>4</b>	3.4.Установка аккумуляторной батареи.
1.1.....	Предназначение устройства. ....	4	3.5. Извлечение аккумуляторной батареи .. .
1.2.....	Основные компоненты устройства...	4	<b>4.....</b>
<b>2</b>	<b>Общие правила техники безопасности при работе с электрооборудованием</b> .....	<b>4</b>	<b>Эксплуатация</b> .....
2.1	Общие правила техники безопасности при работе с электрооборудованием.....	4	4.1 Регулировка скорости вращения..7
2.2	Меры предосторожности при работе с садовой тележкой.....	5	4.2.....
2.3	Техника безопасности при эксплуатации устройств с питанием от аккумуляторной батареи.....	5	Переключатель направления вращения..... 7
2.4	Перемещения по склонам.....	5	4.3.....
2.5	Безопасность детей.....	6	Запуск устройства. .... 7
2.6	Символы.....	6	4.4
2.7	Символы риска.....	6	Установка устройства.. .... 8
2.8	Утилизация.....	6	4.5.....
<b>3.</b>	<b>Сборка</b> .....	<b>7</b>	Использование тормоза. .... 8
3.1	Распаковка устройства. ....	7	4.6.....
3.2.	Установка верхней рукоятки . ....	7	Опорожнение кузова.. .... 8
3.3	Установка накладки ручки кузова..	7	<b>5.....</b>
			<b>Техническое обслуживание.</b> .... 8
			5.1.....
			Замена масла. .... 8
			5.2.....
			Проверка давления в шинах..... 8
			<b>6.....</b>
			<b>Транспортировка и хранение</b> .....
			6.1.....
			Хранение устройства. .... 8
			<b>7.....</b>
			<b>Выявление и устранение неисправностей</b> ..... 9
			<b>8.....</b>
			<b>Технические данные.</b> .... 9
			<b>9.....</b>
			<b>Гарантийные обязательства</b> .....10

## 1 ОПИСАНИЕ УСТРОЙСТВА

### 1.1 ПРЕДНАЗНАЧЕНИЕ УСТРОЙСТВА

Устройство предназначено для использования на садово-приусадебных участках для перевозки почвы, компоста, сорняков и т.д.

### 1.2 ОСНОВНЫЕ КОМПОНЕНТЫ УСТРОЙСТВА

Рисунок 1 - 8.

- |                                  |   |
|----------------------------------|---|
| 1. Кузов                         | 13. Ключ<br>батарееприемника              |
| 2. Регулятор                     | 14. Кнопка фиксации<br>батарееприемника   |
| 3. Верхняя рукоять               | 1 . Выключатель<br>электропитания         |
| 4. Переднее колесо               | 1 . Переключатель<br>направления движения |
| 5. Самоориентирующее<br>я колесо | 1 . Кнопка регулировки<br>скорости        |
| 6. Ручка кузова                  | 18. Кнопка блокировки                     |
| 7. Крепежная гайка               | 19. Стояночный тормоз                     |
| 8. Болт                          | 20. Рычаг разблокировки<br>кузова         |
| 9. Сливная пробка                | 21. Ниппель                               |
| 10. Масляная пробка              | 22. Пистон                                |
| 11. Люк<br>батарееприемника      | 23. Защитный колпачок                     |
| 12. Батарееприемник              |   |

- о время работы рекомендуется использовать защитные очки.
- Будьте бдительны и внимательны во время работы .
- Если вы не уверены в необходимости тех или иных действий, не совершайте их.
- Будьте особенно осторожны при приближении к "глухим" углам, кустарникам, деревьям или другим объектам, которые могут ухудшать обзор.
- Берегитесь ям, рытвин или бугров. Будьте внимательны при движении на пересеченной местности, это поможет избежать опрокидывания тележки. Высокая трава скрывает препятствия.
- Внимательно осмотрите место, где будет использоваться тележка, и удалите из рабочей зоны все предметы, которые при воздействии на них могут нанести рикошетный удар по оператору. Также обратите внимание на местоположение нор, рытвин, кочек, пней и других возможных опасностей.
- Следите за тем, чтобы рукояти устройства были сухими, чистыми, и не были загрязнены маслом и смазочными материалами. Скользкие рукоятки и загрязненные поверхности не позволяют безопасно использовать и контролировать работу устройства в непредвиденных ситуациях.
- Перед началом перемещения тележки убедитесь, что в рабочей зоне нет посторонних лиц. Не позволяйте детям, посторонним или домашним животным находиться в рабочей зоне при перемещении тележки.
- Используйте устройство только при дневном освещении или в условиях хорошего искусственного освещения.
- Не используйте тележку, если она должным образом не запускается или не останавливается.
- Постоянно следите за сохранением устойчивого положения во время работы с устройством.
- Не прилагайте чрезмерные усилия. Оператор должен быть способен удерживать равновесие, а его ноги должны иметь надежную опору. Правильная опора и равновесие позволяют лучше контролировать электроинструмент в непредвиденных ситуациях.
- Запрещается использовать устройство, если вы устали, плохо себя чувствуете или находитесь под действием наркотических средств или алкоголя.
- Не используйте устройство для любых работ, отличных от его предназначения.
- Используйте устройство при номинальных значениях, согласно его характеристикам. Это обеспечит его надлежащую работу и снизит вероятность травмирования.
- Используйте только рекомендуемые производителем запасные части и аксессуары.

## 2.

### ОБЩИЕ ПРАВИЛА ТЕХНИКИ БЕЗОПАСНОСТИ ПРИ РАБОТЕ С ЭЛЕКТРООБОРУДОВАНИЕМ



#### ПРЕДУПРЕЖДЕНИЕ

Ознакомьтесь с инструкцией по эксплуатации устройства и правилами техники безопасности по работе с электрооборудованием. В случае несоблюдения данных правил оператор может пострадать от воздействия электрического тока, получить ожоги и иные травмы.

Сохраните инструкции по технике безопасности для дальнейшего использования.

**Понятие «устройство» в инструкциях по технике безопасности обозначает Ваше устройство с питанием от аккумулятора (без шнура питания).**

## **2.1 ОБЩИЕ ПРАВИЛА ТЕХНИКИ БЕЗОПАСНОСТИ ПРИ РАБОТЕ С ЭЛЕКТРООБОРУДОВАНИЕМ**

- Внимательно прочтите данные инструкции. Ознакомьтесь с элементами управления и правилами использования устройства.
- К работе с устройством допускаются лица, которые тщательно изучили эти инструкции, и понимают как их использовать в работе.
- Надевайте обувь для работы на скользкой поверхности. При наличии защитной обуви всегда используйте ее. Не эксплуатируйте устройство босиком или в открытых сандалиях.
- Используйте подходящую для работы с данным устройством одежду. Чрезмерно свободная одежда, украшения, бижутерия, незакрепленные длинные волосы и элементы одежды при соприкосновении с движущимися частями устройства могут служить причиной возникновения травм.

- Использование компонентов, отличных от поставляемых с устройством, может привести к перегреву, пожару или взрыву.
- Не пытайтесь изменить конструкцию устройства. Внесение любых изменений приведет к потере гарантии.

- Никогда не выполняйте регулировку или ремонт при включенном двигателе.
- Не пользуйтесь тележкой, если выключатель не включает и не выключает устройство.
- Будьте осторожны при работе во влажных условиях.
- Не позволяйте хорошей осведомленности, полученной в результате частого использования инструментов, усыпить вашу бдительность и игнорировать принципы безопасной работы с техникой. Необдуманные действия могут привести к серьезной травме за долю секунды.
- Не используйте устройство во взрывоопасной атмосфере, в присутствии легковоспламеняющихся жидкостей, газов или пыли. При возникновении сомнений дайте пыли осесть прежде, чем начать работу.
- Держите все крепжные гайки и болты плотно затянутыми, и убедитесь, что оборудование находится в хорошем рабочем состоянии.
- Регулярно проводите осмотр устройства для проверки его работоспособности. Перед каждым использованием необходимо убедиться, что штатные элементы устройства не имеют повреждений, крепежи плотно затянуты. Необходимо так же регулярно проводить осмотр устройства на предмет наличия смещений или затрудненного хода подвижных элементов конструкции, и иных элементов износ или повреждение которых, которые могут повлиять на работу устройства. Поврежденные и элементы или элементы имеющие значительный естественный износ, должны быть правильно отремонтированы или заменены в авторизованном сервисном центре.
- Регулярно проводите техническое обслуживание устройства. Проверяйте устройство на смещение или заземление движущихся частей, поломку компонентов, а также учитывайте любые другие условия, которые могут повлиять на эксплуатацию устройства. Ненадлежащее техническое обслуживание может привести к некорректной работе устройства и травмированию оператора.
- Сервисное обслуживание требует особого внимания и знаний, и должно выполняться только в авторизованном сервисном центре. Для проведения сервисного обслуживания и ремонта рекомендуется отправить изделие в ближайший авторизованный сервисный центр. При проведении технического обслуживания устройства надлежит использовать только оригинальные запасные части.

## **2.3 ПРАВИЛА ТЕХНИКИ БЕЗОПАСНОСТИ ДЛЯ УСТРОЙСТВ С АККУМУЛЯТОРНЫМИ БАТАРЕЯМИ**

- Используйте оборудование только со штатными аккумуляторными батареями. Использование любых других аккумуляторных батарей может привести к получению травмы и пожару.
- Заряжайте батарею с использованием штатного зарядного устройства, рекомендуемого производителем. Зарядное устройство, предназначенное для зарядки одного типа или вольтжа аккумулятора батареи, может привести к возгоранию при использовании его с другой батареей (иного вольтжа).
- Запрещается заряжать и хранить аккумуляторную батарею вне помещений во влажных условиях или под воздействием атмосферных осадков.
- Извлекайте или отключайте аккумулятор перед техническим обслуживанием тележки.
- Не вскрывайте и не деформируйте аккумуляторную батарею. Вышедший из строя электролит является высоко коррозионным компонентом и может вызвать повреждение глаз или кожи, при попадании в органы пищеварения может вызвать интоксикацию организма.
- Будьте осторожны при обращении с батареями. Помните, что попадание на клеммы батареи таких материалов как металлические кольца, браслеты, ключи, скрепки может привести к короткому замыканию батареи, её перегреву и пожару.
- Перед установкой аккумуляторной батареи убедитесь, что выключатель питания находится в выключенном положении. Установка аккумуляторной батареи в устройство с активным пусковым выключателем, может привести к несчастному случаю.
- Если аккумуляторная батарея не используется, храните ее вдали от металлических предметов, таких как канцелярские скрепки, монеты, ключи, гвозди, винты или другие небольшие металлические детали, которые могут замкнуть ее контакты. Закорачивание контактов аккумулятора может привести к ожогам или пожару.
- В жестких условиях эксплуатации, электролит может выделяться из аккумулятора; избегайте контакта с ним. При случайном контакте с электролитом, смойте его мылом и водой. Если электролит попал в глаза, незамедлительно обратитесь за медицинской помощью. Электролит, вытекающий из аккумулятора, может вызвать раздражение или ожоги.
- Не подвергайте аккумуляторную батарею или устройство воздействию открытого огня или аномально высокой температуры.
- Не бросайте аккумуляторную батарею в огонь. Это травмоопасно.

## 2.2 МЕРЫ ПРЕДОСТОРОЖНОСТИ ПРИ РАБОТЕ С САДОВОЙ ТЕЛЕЖКОЙ

- Избегайте контакта с подвижными деталями устройства во время его работы.
- Никогда не эксплуатируйте устройство во время дождя или в высокой мокрой траве.
- Не используйте устройство для работы на склонах без острой необходимости. При совершении маневра "поворот" - он должен выполняться медленно и постепенно.
- Не используйте устройство на крутых склонах.
- Используйте ровные, не скользкие поверхности при проведении работ по загрузке или разгрузке тележки.
- Не тяните тележку назад если выключатель направления движения настроен на движение вперед. Это может привести к повреждению двигателя и разрушению редуктора.
- Для предотвращения повреждения двигателя и редуктора - не используйте тележку для проведения работ по буксировке, а также не перегружайте ее сверх разрешенной нормы.
- Равномерно распределяйте груз в кузове тележки.
- Предельный вес: 150 кг на ровных твердых поверхностях - перегрузка может вызвать повреждение устройства и быть причиной травмирования оператора.
- Нагружайте такой вес, который сможете контролировать во время движения тележки.
- Никогда не сажайте в тележку людей.
- Не используйте устройство вблизи края обрывов, рвов или насыпей. Тележка может внезапно перевернуться, если одно из опорных колес окажется над краем обрыва или рва, или если край рва обрушится.
- Уберите из рабочей зоны камни, ветви и любые иные объекты, которые могут стать препятствием для движения тележки.
- Избегайте наезда на ямы, рытвины или бугры - это может быть причиной опрокидывания тележки. Будьте внимательны при движении по пересеченной местности, и зонам с высоким травным покровом. Высокая трава скрывает препятствия, контакт с которыми может вызвать повреждение тележки.
- Не оставляйте тележку на холмах или крутых склонах без присмотра.

## 2.5 БЕЗОПАСНОСТЬ ДЕТЕЙ



Использование устройства в присутствии детей, может привести к несчастному случаю.

- Не допускайте присутствия детей в рабочей зоне, они должны быть под присмотром, если находятся вблизи места проведения работ.
- Не позволяйте детям до 14 лет работать с этой тележкой. Дети в возрасте 14 лет и старше должны изучить инструкции по эксплуатации и правила техники безопасности, изложенные в данном руководстве. Самостоятельная эксплуатация допустима после прохождения практического обучения и под надзором родителей.
- Будьте внимательны, и выключайте устройство, если ребенок или любое другое лицо вошли в рабочую зону.
- Будьте особенно осторожны при приближении к глухим углам, (плохо просматриваемым поверхностям) дверным проемам, кустарникам, деревьям или другим объектам, которые снижают обзор. В таких ситуациях вы не сможете контролировать проникновение детей в зону движения устройства.

- Соблюдайте инструкции по проведению зарядки аккумуляторной батареи и заряжайте батарею вне помещений (с нарушением или за пределами температурного диапазона, указанного в этих инструкциях).



## 2.4 ПЕРЕМЕЩЕНИЯ ПО СКЛОНАМ

- Движение по склонам является основной причиной несчастных случаев, связанных с подскользыванием и падением, которые могут привести к серьезной травме. При движении по склонам необходимо соблюдать осторожность. Если вам трудно двигаться по склону, не перемещайте по нему тележку.
- Соблюдайте осторожность при движении на склонах. По возможности двигайтесь вверх или вниз по склону под небольшим углом.
- Соблюдайте крайнюю осторожность при изменении направления движения на склонах.
- При движении вниз по склонам всегда перемещайте тележку на пониженной передаче. Движение на пониженной передаче помогает лучше контролировать движение тележки.
- Соблюдайте осторожность при перемещении тяжелых грузов вверх по склону. Если тележка перегружена, может сработать защита от перегрузки, и тележка откатится на вас, что может вызвать тяжелые травмы.
- Не совершайте поворот на склонах без необходимости. Данный маневр должен выполняться медленно и постепенно.

	Отбрасываемые предметы могут от ricoшетить и привести к травмированию или повреждению имущества. Надевайте защитную одежду и обувь.
	Не эксплуатируйте устройство на склонах с крутизной более 15°.

## 2.7 СИМВОЛЫ РИСКА

Нижеприведенные сигнальные слова и объяснения предназначены для разъяснения рисков, которые может повлечь за собой использование данного продукта.

Символ	Сигнальное слово	Объяснение
	ОПАСНОСТЬ	Обозначает неизбежную опасную ситуацию, приводящую к летальному исходу или серьезной травме в случае, если такая ситуация не была устранена.
	ПРЕДУПРЕЖДЕНИЕ	Обозначает потенциально опасную ситуацию, приводящую к летальному исходу или серьезной травме в случае, если такая ситуация не была устранена.



## 2.6 СИМВОЛЫ

На данном устройстве могут быть размещены некоторые из следующих символов. Необходимо ознакомиться с ними и узнать их значение. Эта информация повысит качество вашей работы с устройством и сделает ее более безопасной.

Символ	Объяснение
<b>В</b>	Напряжение
<b>А</b>	Ток
<b>Вт</b>	Мощность
<b>мин</b>	Время
	Переменный ток - тип или характеристики тока.
	Постоянный ток - Тип или характеристики тока.
	Предупреждения, которые влияют на вашу безопасность.
	Перед использованием устройства внимательно прочтите все инструкции, придерживайтесь инструкций и правил по технике безопасности.
	Не подвергайте устройство воздействию дождя или влаги.
	Используйте защитные очки.

	ВНИМАНИЕ	Обозначает потенциально опасную ситуацию, приводящую к травмам легкой или средней степени тяжести в случае, если такая ситуация не была устранена.
	ВНИМАНИЕ	(без предупреждающего знака) Обозначает ситуацию, которая может привести к порче имущества.

## 2.8 УТИЛИЗАЦИЯ

	Раздельный сбор отходов. Данный продукт не может быть утилизирован как обычные бытовые отходы. В случае если Вы больше не пользуетесь устройством, или если требуется замена устройства, не утилизируйте его вместе с бытовыми отходами. Обеспечьте раздельную утилизацию данного устройства.
	Раздельный сбор отходов использованных продуктов обеспечивает переработку и повторное использование материалов. Повторное использование переработанных материалов способствует предотвращению загрязнения окружающей среды и сокращает спрос на сырье.
	По истечении срока годности аккумуляторы необходимо утилизировать с соблюдением определенных мер предосторожности для окружающей среды. Аккумулятор содержит материалы, представляющие опасность как для людей, так и для окружающей среды. В связи с этим необходимо обеспечить удаление и утилизацию данных материалов на специальном оборудовании, предназначенном для переработки литий-ионных аккумуляторов.



### 3 СБОРКА

#### 3.1 РАСПАКОВКА УСТРОЙСТВА

##### **⚠ ПРЕДУПРЕЖДЕНИЕ**

Перед использованием удостоверьтесь, что сборка устройства произведена правильно.

##### **⚠ ПРЕДУПРЕЖДЕНИЕ**

- Не работайте с устройством, если его детали имеют повреждения.
- Не используйте устройство в случае отсутствия каких-либо деталей.
- В случае повреждения или отсутствия каких-либо деталей, обратитесь в Авторизованный Сервисный Центр.

1. Откройте упаковку.
2. Прочтите руководство пользователя, входящее в комплект поставки.
3. Извлеките все иные детали из коробки.
4. Извлеките устройство из коробки.
5. Утилизируйте коробку и упаковку в соответствии с местными нормативами.

#### 3.2 УСТАНОВКА ВЕРХНЕЙ РУКОЯТИ

Рисунок 2.

1. Совместите отверстия в верхней рукояти с отверстиями в нижней рукоятке.
2. Вставьте болты в отверстия.
3. Затяните по часовой стрелке стопорные гайки на болтах.
4. Повторите операцию на другой стороне.

#### 3.3 УСТАНОВКА НАКЛАДКИ НА РУЧКУ КУЗОВА

Рисунок 2.

1. Установите резиновую накладку на ручку кузова.

#### 3.4 УСТАНОВКА АККУМУЛЯТОРНОЙ БАТАРЕИ

Рисунок 3.

##### **⚠ ПРЕДУПРЕЖДЕНИЕ**

- Если аккумулятор или зарядное устройство были повреждены, их необходимо заменить.
- Перед установкой или удалением аккумулятора выключите устройство и подождите, пока двигатель не остановится.
- Прочтите, изучите и соблюдайте требования инструкции по эксплуатации аккумулятора и зарядного устройства.

1. Откройте люк батарееприемника.
2. Совместите подъемные выступы на аккумуляторной батарее с пазами в батарееприемнике.
3. Задвигайте аккумуляторную батарею внутрь батарееприемника, пока он не будет зафиксирован в нужном положении.

4. Фиксация в нужном положении будет сопровождаться хорошо слышимым щелчком.
5. Закройте люк батарееприемника.

#### 3.5 СНЯТИЕ АККУМУЛЯТОРНОЙ БАТАРЕИ

Рисунок 3.

1. Откройте люк батарееприемника.
2. Нажмите и удерживайте кнопку разблокировки аккумуляторной батареи.
3. Извлеките аккумуляторную батарею из устройства.

### 4 ЭКСПЛУАТАЦИЯ

##### **⚠ ПРЕДУПРЕЖДЕНИЕ**

Держите крепко за ручки при перемещении устройства.

#### 4.1 РЕГУЛИРОВКА СКОРОСТИ ВРАЩЕНИЯ

##### **i ПРИМЕЧАНИЕ**

Устройство имеет двухпозиционную кнопку выбора скорости.

Рисунок 4.

1. Выберите иконку высокой скорости и устройство будет работать на высокой скорости.
2. Выберите иконку низкой скорости и устройство будет работать на низкой скорости.

#### 4.2 ПЕРЕКЛЮЧАТЕЛЬ НАПРАВЛЕНИЯ ПЕРЕМЕЩЕНИЯ

Рисунок 4.

##### **i ПРИМЕЧАНИЕ**

Устройство имеет двухпозиционную кнопку выбора направления перемещения.

1. Выберите иконку "вперед" для движения вперед.
2. Выберите иконку "назад" для движения назад.

##### **⚠ ПРЕДУПРЕЖДЕНИЕ**

Перемещайте тележку назад на небольшое расстояние.

#### 4.3 ЗАПУСК УСТРОЙСТВА

Рисунок 4.

1. Установите выключатель электропитания в положение ВКЛ.
2. Убедитесь, что положение кнопки регулировки скорости движения и переключателя направления движения обеспечат движение в заданном направлении.
3. Нажмите кнопку блокировки.
4. Нажмите на кнопку пуска устройства.

##### **ВАЖНО**

Для повторного запуска тележки нажимайте на пусковую кнопку через 30 секунд после того, как отпустили её

Будьте внимательны при работе с устройством на склонах или на поверхностях с большим углом наклона



## 4.4 ОСТАНОВКА УСТРОЙСТВА

Рисунок 4.

1. Отпустите кнопку регулятора.
2. Установите выключатель электропитания в положение ВЫКЛ.

### ⚠ ПРЕДУПРЕЖДЕНИЕ

Не отпускайте ручку, пока устройство не начнет двигаться.

### ⚠ ПРЕДУПРЕЖДЕНИЕ

Поместите устройство на ровную поверхность.

## 4.5 ИСПОЛЬЗОВАНИЕ ТОРМОЗА

Рисунок 5.

### 4.5.1 ЗАБЛОКИРУЙТЕ ТОРМОЗ

1. Надавите на клавишу тормоза для блокировки колеса

### 4.5.2 РАЗБЛОКИРУЙТЕ ТОРМОЗ

1. Поднимите клавишу тормоза вверх для разблокировки колеса.

## 4.6 ОПОРОЖНЕНИЕ КУЗОВА

Рисунок 6.

1. Остановите устройство.
2. Нажмите на рычаг разблокировки кузова, чтобы разблокировать кузов.
3. Возьмитесь за ручку кузова, чтобы поднять кузов.
4. Опорожните кузов

## 5 ТЕХНИЧЕСКОЕ ОБСЛУЖИВАНИЕ

### ⚠ ПРЕДУПРЕЖДЕНИЕ

Перед началом проведения технического обслуживания убедитесь в том, что

- устройство отключено от источника питания ., а
- все движущиеся части неподвижны
- АКБ извлечено из устройства.

### ⚠ ПРЕДУПРЕЖДЕНИЕ

Не используйте сильные растворители или моющие средства для очистки пластмассового корпуса или компонентов.

### ⚠ ПРЕДУПРЕЖДЕНИЕ

Не допускайте, чтобы тормозная жидкость, бензин, материалы на основе нефти попадали на пластмассовые детали. Химические вещества могут привести к повреждению пластмассовых деталей и сделать устройство непригодным для эксплуатации.

## 5.1 ЗАМЕНА МАСЛА

### ⚠ ВНИМАНИЕ

Заменяйте масло каждые шесть месяцев в первый год эксплуатации устройства. Заменяйте масло раз в год в оставшиеся годы эксплуатации устройства.

### 5.1.1 СЛИВ МАСЛА

Рисунок 7.

1. Выкрутите сливную пробку с помощью гаечного ключа (не входит в комплект поставки)
2. Слейте масло.
3. Установите и затяните сливную пробку.

### 5.1.2 ДОБАВЛЕНИЕ МАСЛА

Рисунок 8.

1. Выкрутите масляную пробку с помощью гаечного ключа (не входит в комплект поставки)
2. Добавьте масло через масляное отверстие.
3. Установите и затяните масляную пробку

### i ВАЖНО

Объем масляного бака составляет 150 мл.

## 5.2 ПРОВЕРКА ДАВЛЕНИЯ ШИН

Рисунок 6.

### ⚠ ПРЕДУПРЕЖДЕНИЕ

Поддерживайте давление в шинах в диапазоне 15 фунтов на квадратный дюйм. (1, 03 Бар )

### 5.2.1 ДОБАВЛЕНИЕ ВОЗДУХА

1. Снимите защитный колпачок.
2. Установите воздушный шланг (не входит в комплект поставки) на ниппель.

### ⚠

Не перекачивайте шины, это позволит избежать их повреждений .

### 5.2.2 СТРАВЛИВАНИЕ ВОЗДУХА

1. Нажмите на штифт в центре ниппеля.

## 6 ТРАНСПОРТИРОВКА И ХРАНЕНИЕ

### ⚠ ПРЕДУПРЕЖДЕНИЕ

Перед транспортировкой и хранением извлеките из устройства аккумуляторную батарею .

### 6.1 ХРАНЕНИЕ УСТРОЙСТВА

### ⚠ ПРЕДУПРЕЖДЕНИЕ

Убедитесь, что электрические компоненты сухие.

### ⚠ ПРЕДУПРЕЖДЕНИЕ

Убедитесь в том, что в рабочей зоне устройства нет детей.

- Проводите очистку корпуса и пластмассовых деталей с помощью влажной мягкой ткани.
- Регулярно проводите осмотр устройства для выявления поврежденных деталей и должной затяжки крепежа . При необходимости выполните следующие действия / инструкции:
  - замените поврежденные детали;
  - затяните крепежные болты;
- обращайтесь за помощью в авторизованный сервисный центр.
- Храните устройство при температуре окружающей среды между  $-23^{\circ}\text{C}$  и  $+23^{\circ}\text{C}$ .

## 7 ВЫЯВЛЕНИЕ И УСТРАНЕНИЕ НЕИСПРАВНОСТЕЙ

ВОЗМОЖНАЯ НЕИСПРАВНОСТЬ	ПРИЧИНА	СПОСОБ УСТРАНЕНИЯ
Двигатель не запускается	Аккумуляторная батарея не плотно установлена.	Убедитесь, что аккумуляторная батарея плотно установлена в устройство.
	Аккумуляторная батарея разряжена.	Зарядите аккумулятор.
	нет контакта между клеммами АКБ и батаепримникаом	Убедитесь, что есть конт-акт между клеммами АКБ и батарееника .
	Контроллер поврежден.	Замените неисправный контроллер, прибегнув к помощи авторизованного сервисного центра.
Устройство медленно перемещается.	Заряд аккумуляторной батареи низкий.	Зарядите аккумулятор.
	Аккумуляторная батарея изношена.	Замените батарею новой аккумуляторной батареей.
	Поверхность не ровная .	Попытайтесь перемещать устройство по ровной поверхности.
Устройство работает нестабильно.	Электрические выключатели повреждены.	Обратитесь за помощью в авторизованный сервисный центр.
	Электрические выключатели подверглись воздействию коррозии.	Обратитесь за помощью в авторизованный сервисный центр.
Коробка передач издает шум.	Коробка передач повреждена.	Обратитесь за помощью в авторизованный сервисный центр.

## 8 ТЕХНИЧЕСКИЕ ДАННЫЕ

Номинальное напряжение	82 В
Номинальная мощность	300 Вт
Грузоподъемность	100 кг уклон до 5 градусов
Давление накачки шин	30 фунтов на квадратный дюйм Максимально
Вес (без аккумулятора)	37.3 кг ( $\pm 2$ кг)
Емкость (объем)	106 л
Длина	131.5 см
Ширина	67 см
Высота	110 см
Скорость	Высокая: 4.2 км/ч ( $\pm 0.5$ км/ч)
	Низкая: 3 км/ч ( $\pm 0.5$ км/ч)
	Задний ход: 2.4 км/ч ( $\pm 0.5$ км/ч)
Передняя шина	12x5.0-6» Колесо с пневматической шиной
Задняя шина	8" Твердое самоориентирующееся колесо
Тип масла	Масло для автоматических коробок передач
Объем масляного бака	150 мл
Модель аккумулятора	2914907/2914607
Модель зарядного устройства	2914707
Уровень звукового давления	< 70 дБ (А)
Уровень вибраций	< 2,5 м/с <sup>2</sup>

## 9 ГАРАНТИЙНЫЕ ОБЯЗАТЕЛЬСТВА

Срок гарантийного обслуживания на инструменты ТМ GREENWORKS составляет:

- 3 года (36 месяцев) для изделий и зарядных устройств используемых владельцами для личных (некоммерческих) нужд;
- 2 года для аккумуляторных батарей, используемых владельцами для личных (некоммерческих) нужд;
- 1 год (12 месяцев) для всей профессиональной техники серии 82B), используемых в коммерческих целях и объемах;

Гарантийный срок исчисляется с даты продажи товара через розничную торговую сеть официальных дистрибуторов. Эта дата указана в кассовом чеке или гарантийном талоне, подтверждающем факт приобретения инструмента, зарядного устройства или АКБ. В случае устранения недостатков в течение гарантийного срока, гарантийный срок продлевается на период, в течение которого он не использовался потребителем. Гарантийные обязательства не подлежат передаче третьим лицам. ОГРАНИЧЕНИЯ. Гарантийное обслуживание покрывает дефекты, связанные с качеством материалов и заводской сборки инструментов ТМ GREENWORKS. Гарантийное обслуживание распространяется на инструменты, завезенные на территорию РФ начиная с 2015 года, через ООО «ГРИНВОРКСТУЛЗ», имеющие Гарантийный Талон или товарный чек, позволяющий произвести идентификацию изделия по модели, серийному номеру, коду, дате производства и дате продажи.

Гарантия Производителя не распространяется на следующие случаи:

1. Неисправности инструмента, возникшие в результате естественного износа изделия, его узлов, механизмов, а также принадлежностей, таких как: электрические кабели, ножи и режущие полотна, приводные ремни, фильтры, угольные щетки, зажимные устройства и держатели;
2. Механические повреждения, вызванные нарушением правил эксплуатации или хранения, оговоренных в Инструкции по эксплуатации;
3. Повреждения, возникшие вследствие ненадлежащего использования инструмента (использование не по назначению);
4. Повреждения, появившиеся результате перегрева, перегрузки, механических воздействий, проникновения в корпус инструмента атмосферных осадков, жидкостей, насекомых или веществ, не являющихся отходами, сопровождающими его применение по назначению (стружка, опилки);
5. Повреждения, возникшие в результате перегрузки инструмента, повлекшей одновременный выход из строя 2-х и более компонентов (ротор и статор, электродвигатель и другие узлы или детали). К безусловным признакам перегрузки изделия относятся, помимо прочих, появление: цветов побежалости, деформации или оплавления деталей и узлов изделия, потемнения или обугливания изоляции, повреждения проводов электродвигателя под воздействием высокой температуры;

6. Повреждения, возникшие из-за несоблюдения сроков технического обслуживания, указанных в Инструкции по эксплуатации;

7. Повреждения, возникшие из-за несоответствия параметров питающей электросети требованиям к электросети, указанным на инструменте;

8. Повреждения, вызванные очисткой инструментов с использованием химически агрессивных жидкостей;

9. Инструменты, прошедшие обслуживание или ремонт вне авторизованного сервисного центра (АЦ) GREENWORKS TOOLS;

10. Повреждения, появившиеся в результате самостоятельной модификации или вскрытия инструмента вне АЦ;

11. Ремонт, произведенный с использованием запчастей, сменных деталей или дополнительных компонентов, которые не поставляются ООО «ГРИНВОРКСТУЛЗ» или не одобрены к использованию этой компанией, а также на повреждения, появившиеся в результате использования неоригинальных запчастей; ГАРАНТИЙНОЕ ОБСЛУЖИВАНИЕ. Для устранения неисправности, возникшей в течение гарантийного срока, Вы можете обратиться в авторизованный сервисный центр (АЦ) GREENWORKS или к официальному дистрибьютору компании, указанному в Инструкции, а также на сайте [www.Greenworkstools.ru](http://www.Greenworkstools.ru). Основанием для предоставления услуги по гарантийному обслуживанию в рамках данных гарантийных обязательств является правильно оформленный гарантийный талон, содержащий информацию об артикуле, серийном номере, дате продажи инструмента, заверенный подписью и печатью Продавца. Если будет установлено, что поломка инструмента связана с нарушением гарантийных условий производителя, то Вам будет предложено произвести платное обслуживание в одном из АЦ GREENWORKS

Настоящие гарантийные обязательства подлежат периодическим обновлениям, чтобы соответствовать новой продукции компании. Копия последней редакции гарантийных обязательств будет доступна на сайте [www.greenworkstools.eu](http://www.greenworkstools.eu) и на русскоязычной версии сайта [www.greenworkstools.ru](http://www.greenworkstools.ru).

Официальный Сервисный Партнер ТМ GREENWORKS TOOLS в России – ООО «Фирма Технопарк»: Адрес: Российская Федерация, г. Москва, улица Гвардейская, дом 3, корпус 1. Горячая линия: 8-800- 700- 65-25.

Средства малой механизации садово-огородного и лесохозяйственного применения механизированные, торговых марок «Greenworks Tools», «Greenworks» соответствуют требованиям технических регламентов:

- № ТР ТС 010/2011 «О безопасности машин и оборудования»,
- № ТР ТС 004/2011 «О безопасности низковольтного оборудования»,
- № ТР 020/2011 «Электромагнитная совместимость технических средств».

# EAC

Изготовитель: «Чанчжоу Глоуб Ко., Лтд.»

Адрес: 213000, Китайская Народная Республика, провинция Цзянсу, округ Чанчжоу, район Чжунлоу, шоссе Тсинганг, 65.

Страна производства: Китай.

Официальное представительство и импортер в Российской Федерации и странах СНГ: Общество с ограниченной ответственностью «ГРИНВОРКСТУЛС ЕВРАЗИЯ» (краткое название ООО «ГРИНВОРКСТУЛС»)

Адрес: 119049, Российская Федерация, город Москва, Якиманский переулок, д.6.

Телефон: +7-495- 221-8903

## **Запрещается выбрасывать электроинструмент вместе с бытовыми отходами!**

Электроинструмент, отслуживший свой срок и не подлежащий восстановлению, должен утилизироваться согласно нормам, действующим в стране эксплуатации.

В других обстоятельствах:

- не выбрасывайте электроинструмент вместе с бытовым мусором;
- рекомендуется обращаться в специализированные пункты вторичной переработки сырья.

Дата производства указана на этикетке устройства в формате: Месяц / Число / Год.

## **ВНИМАНИЕ!!!**

**В случае прекращения электроснабжения либо при отключении инструмента от электросети снимите фиксацию (блокировку) выключателя и переведите его в положение «Выключено» для исключения дальнейшего самопроизвольного включения инструмента.**